

Verschluss-Zylinder

04.102.00.00.91.03.00

2x90°V/R, mit Platte und Riegel Platte oval 25x47mm horizontal, nach unten

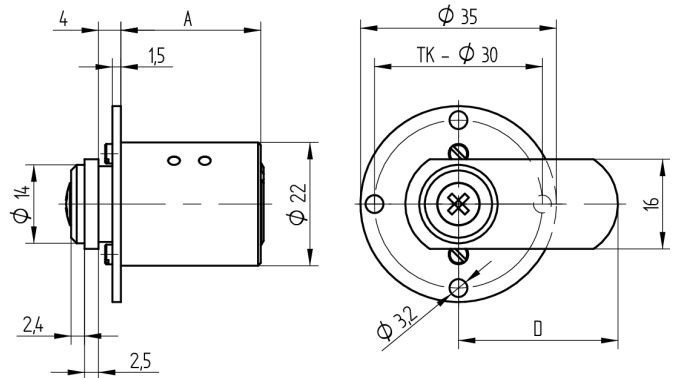
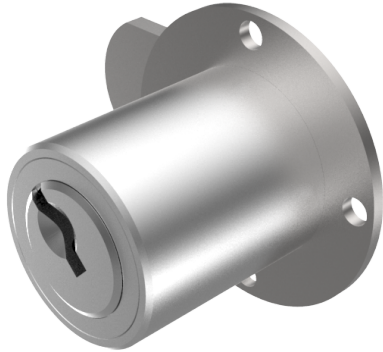

Die Produkte können von den dargestellten Bildern abweichen

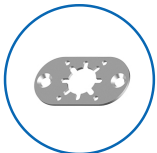

Plattenform
oval 25x47
horizontal



Farbe
matt vernickelt

Verwendung

für Möbel und Schranktüren

Lieferumfang

- 1 Verschluss-Zylinder

Mögliche Eigenschaften



Baugleiche Ausführungen

- 04.102.01.WW.XX.YY.ZZ - 1x90°
- 04.102.03.WW.XX.YY.ZZ - 2x90°
- 04.102.17.WW.XX.YY.ZZ - 1x90°V

Merkmale

- Mitnehmerart: mit Platte und Riegel
- Band: nach unten
- Schliessdrehung: 2x90°V
- Mass A (mm): 25
- Mass L oder D (mm): 28.5
- Plattenform: oval 25x47 horizontal
- Active Safety: ohne
- Bohrschutz: ohne
- Farbe: matt vernickelt

